

สัญญาซื้อขายคอมพิวเตอร์

สัญญาเลขที่ ๒/๒๕๖๖

สัญญาฉบับนี้ทำขึ้น ณ องค์การบริหารส่วนจังหวัดสระแก้ว ตำบล/แขวง ท่าเกษม อำเภอ/เขต เมืองสระแก้ว จังหวัด สระแก้ว เมื่อวันที่ ๒๑ พฤศจิกายน ๒๕๖๕ ระหว่าง องค์การบริหารส่วนจังหวัดสระแก้ว โดยนายวิโรจน์ งามสุคนธ์รัตนา รองนายกองค์การบริหารส่วนจังหวัด ปฏิบัติราชการแทน นายกองค้การบริหารส่วนจังหวัดสระแก้ว ตามคำสั่งองค์การบริหารส่วนจังหวัดสระแก้ว ที่ ๑๐๓๗/๒๕๖๕ ลงวันที่ ๑๗ พฤศจิกายน ๒๕๖๕ ซึ่งต่อไปในสัญญานี้เรียกว่า "ผู้ซื้อ" ฝ่ายหนึ่ง กับ บริษัท เอสทูเอ็น ไอที แอนด์ เซอร์วิส จำกัด ซึ่งจดทะเบียนเป็นนิติบุคคล ณ สำนักงานทะเบียนหุ้นส่วนบริษัท จังหวัดสระแก้ว กรมพัฒนาธุรกิจการค้า กระทรวงพาณิชย์ มีสำนักงานใหญ่ตั้งอยู่ เลขที่ ๗๗๙ หมู่ที่ ๒ ตำบลท่าเกษม อำเภอเมืองสระแก้ว จังหวัดสระแก้ว โดยนายเสรี สุวรรณะ ผู้มีอำนาจลงนามผูกพันนิติบุคคล ปรากฏตามหนังสือรับรองของสำนักงานทะเบียนหุ้นส่วนบริษัท จังหวัดนครนายก กรมพัฒนาธุรกิจการค้า กระทรวงพาณิชย์ ลงวันที่ ๒ ตุลาคม ๒๕๖๕ ทะเบียนนิติบุคคลเลขที่ ๐๒๗๕๕๖๑๐๐๘๐๑๑ แนบท้ายสัญญานี้ ซึ่งต่อไปในสัญญานี้เรียกว่า "ผู้ขาย" อีกฝ่ายหนึ่ง

คู่สัญญาได้ตกลงกันมีข้อความดังต่อไปนี้

ข้อ ๑. ข้อตกลงซื้อขาย

ผู้ซื้อตกลงซื้อและผู้ขายตกลงขายและติดตั้งเครื่องคอมพิวเตอร์อุปกรณ์การประมวลผลระบบคอมพิวเตอร์ ซึ่งเป็นผลิตภัณฑ์ของ ครุภัณฑ์คอมพิวเตอร์ จำนวน ๓ รายการ โดยวิธีเฉพาะเจาะจง ซึ่งต่อไปในสัญญานี้เรียกว่า "คอมพิวเตอร์" ตามรายละเอียดเอกสารแนบท้ายสัญญาผนวก ๑ รวมเป็นราคาคอมพิวเตอร์และค่าติดตั้งทั้งสิ้น ๑๔๙,๕๐๐.๐๐ บาท (หนึ่งแสนสี่หมื่นเก้าพันห้าร้อยบาทถ้วน) ซึ่งได้รวมภาษีมูลค่าเพิ่มจำนวน ๙,๗๘๐.๓๗ บาท (เก้าพันเจ็ดร้อยแปดสิบบาทสามสิบเจ็ดสตางค์) ตลอดจนภาษีอากรอื่นๆ และค่าใช้จ่ายที่ปวงด้วยแล้ว

ในกรณีที่ผู้ขายประสงค์จะนำคอมพิวเตอร์และอุปกรณ์รายการใดแตกต่างไปจากรายละเอียดที่กำหนดไว้ในเอกสารแนบท้ายสัญญาผนวก ๑ มาติดตั้งให้ผู้ซื้อ ผู้ขายจะต้องได้รับความเห็นชอบเป็นหนังสือจากผู้ซื้อ ก่อน และคอมพิวเตอร์ที่จะนำมาติดตั้งดังกล่าวนี้จะต้องมีคุณสมบัติไม่ต่ำกว่าที่กำหนดไว้ในเอกสารแนบท้ายสัญญาผนวก ๑ และ ๒ ทั้งนี้จะต้องไม่คิดราคาเพิ่มจากผู้ซื้อไม่ว่าในกรณีใด

ข้อ ๒. การรับรองคุณภาพ

ผู้ขายรับรองว่าคอมพิวเตอร์ที่ขายให้ตามสัญญานี้เป็นของแท้ ของใหม่ ไม่ใช่เครื่องที่ใช้งานแล้วนำมาปรับปรุงสภาพขึ้นใหม่และมีคุณสมบัติไม่ต่ำกว่าที่กำหนดไว้ในรายละเอียด และคุณลักษณะเฉพาะของคอมพิวเตอร์ที่กำหนดไว้ในเอกสารแนบท้ายสัญญาผนวก ๒

(ลงชื่อ)

(นายวิโรจน์ งามสุคนธ์รัตนา)

ผู้ซื้อ

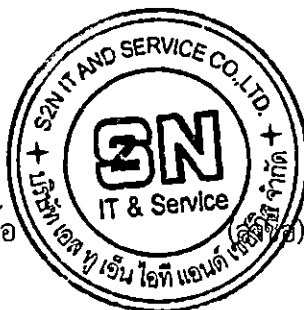

เสรี สุวรรณะ
(นายเสรี สุวรรณะ)

ผู้ขาย

ข้อ ๓. เอกสารอันเป็นส่วนหนึ่งของสัญญา

เอกสารแนบท้ายสัญญาดังต่อไปนี้ ให้ถือเป็นส่วนหนึ่งของสัญญานี้

- | | | |
|-----|--|----------------------|
| ๓.๑ | ผนวก ๑ สำเนาใบเสนอราคาซื้อ | จำนวน ๒ (สอง) หน้า |
| ๓.๒ | ผนวก ๒ การกำหนดตัวถ่วงของคอมพิวเตอร์ | จำนวน - (หน้า หน้า |
| ๓.๓ | ผนวก ๓ สำเนารายละเอียดคุณลักษณะเฉพาะ, แค็ตตาล็อก | จำนวน ๖ (หก) หน้า |
| ๓.๔ | ผนวก ๔ การอบรมวิชาการด้านคอมพิวเตอร์ | จำนวน ๑ (หนึ่ง) หน้า |
| ๓.๕ | ผนวก ๕ รายการเอกสารคู่มือการใช้คอมพิวเตอร์ | จำนวน ๑ (หนึ่ง) ชุด |

ความใดในเอกสารแนบท้ายสัญญาที่ขัดหรือแย้งกับข้อความในสัญญานี้ ให้ใช้ข้อความในสัญญานี้บังคับ และในกรณีที่เอกสารแนบท้ายสัญญาขัดแย้งกันเอง ผู้ขายจะต้องปฏิบัติตามคำวินิจฉัยของผู้ซื้อ คำวินิจฉัยของผู้ซื้อให้ถือเป็นที่สุด และผู้ขายไม่มีสิทธิเรียกร้องราคา ค่าเสียหาย หรือค่าใช้จ่ายใดๆ เพิ่มเติมจากผู้ซื้อทั้งสิ้น

ข้อ ๔. การส่งมอบและติดตั้ง

ผู้ขายจะส่งมอบและติดตั้งคอมพิวเตอร์ที่ซื้อขายตามสัญญานี้ให้ถูกต้องและครบถ้วนตามที่กำหนดไว้ในข้อ ๑ ให้พร้อมที่จะใช้งานได้ตามรายละเอียดการทดสอบการใช้งานคอมพิวเตอร์เอกสารแนบท้ายสัญญาผนวก ๓ ให้แก่ผู้ซื้อ ณ องค์การบริหารส่วนจังหวัดสระแก้ว และส่งมอบให้แก่ผู้ซื้อภายใน ๓๐ (สามสิบ) วัน (๒๑ ธันวาคม ๒๕๖๕) นับถัดจากวันลงนามในสัญญา

ผู้ขายจะต้องแจ้งกำหนดเวลาติดตั้งแล้วเสร็จพร้อมที่จะใช้งานและส่งมอบคอมพิวเตอร์ได้ โดยทำเป็นหนังสือยื่นต่อผู้ซื้อ ณ องค์การบริหารส่วนจังหวัดสระแก้ว ในวันและเวลาทำการของผู้ซื้อก่อนวันกำหนดส่งมอบไม่น้อยกว่า ๓ (สาม) วันทำการของผู้ซื้อ

ผู้ขายต้องออกแบบสถานที่ติดตั้งคอมพิวเตอร์รวมทั้งระบบอื่นๆ ที่เกี่ยวข้องตามมาตรฐานของผู้ขายและได้รับความเห็นชอบจากผู้ซื้อเป็นหนังสือ และผู้ขายต้องจัดหาเจ้าหน้าที่มาให้คำแนะนำและตรวจสอบความถูกต้องเหมาะสมของสถานที่ให้ทันต่อการติดตั้งคอมพิวเตอร์โดยไม่คิดค่าใช้จ่ายใดๆ จากผู้ซื้อภายใน ๕ (ห้า) วัน นับถัดจากวันลงนามในสัญญา

ข้อ ๕. การตรวจรับ

เมื่อผู้ซื้อได้ตรวจรับคอมพิวเตอร์ที่ส่งมอบและติดตั้งแล้วเห็นว่าถูกต้องครบถ้วนตามสัญญานี้แล้ว ผู้ซื้อจะออกหลักฐานการรับมอบไว้เป็นหนังสือ เพื่อผู้ขายนำมาใช้เป็นหลักฐานประกอบการขอรับเงินค่าคอมพิวเตอร์ ตามที่ระบุไว้ในข้อ ๖

ถ้าผลของการตรวจรับปรากฏว่า คอมพิวเตอร์ที่ผู้ขายส่งมอบไม่ตรงตามข้อ ๑ หรือมีคุณสมบัติไม่ถูกต้องตามข้อ ๒ หรือใช้งานได้ไม่ครบถ้วนตามข้อ ๔ ผู้ซื้อทรงไว้ซึ่งสิทธิที่จะไม่รับคอมพิวเตอร์นั้น ในกรณีเช่นว่านี้ ผู้ขายต้องรับนำคอมพิวเตอร์นั้นกลับคืนโดยเร็วที่สุดเท่าที่จะทำได้ และ นำคอมพิวเตอร์มาส่งมอบให้ใหม่ หรือต้องทำการแก้ไขให้ถูกต้องตามสัญญาด้วยค่าใช้จ่ายของผู้ขายเอง และระยะเวลาที่เสียไปเพราะเหตุดังกล่าวผู้ขายจะนำมาอ้างเป็นเหตุขอขยายเวลาทำการตามสัญญาหรือ ของดหรือลดค่าปรับไม่ได้

(ลงชื่อ)

(นายวิโรจน์ งามสุนทรรัตน)

ผู้ซื้อ



ผู้ขาย

(นายเสรี สุวรรณ)

ผู้ขาย

ข้อ ๖. การชำระเงิน

ผู้ซื้อตกลงชำระเงิน ค่าสิ่งของตามข้อ ๑ ให้แก่ผู้ขาย เมื่อผู้ซื้อได้รับมอบสิ่งของตามข้อ ๕ ไว้โดยครบถ้วนแล้ว

ข้อ ๗. การรับประกันความชำรุดบกพร่อง

ผู้ขายตกลงรับประกันความชำรุดบกพร่องหรือขัดข้องของคอมพิวเตอร์และการติดตั้งตามสัญญานี้เป็นเวลา ๑ (หนึ่ง) ปี นับถัดจากวันที่ผู้ซื้อได้รับมอบคอมพิวเตอร์ทั้งหมดโดยถูกต้องครบถ้วนตามสัญญา ถ้าภายในระยะเวลาดังกล่าวคอมพิวเตอร์ชำรุดบกพร่องหรือขัดข้อง หรือใช้งานไม่ได้ทั้งหมดหรือแต่บางส่วน หรือเกิดความชำรุดบกพร่องหรือขัดข้องจากการติดตั้ง เว้นแต่ความชำรุดบกพร่องหรือขัดข้องดังกล่าวเกิดขึ้นจากความผิดของผู้ซื้อซึ่งไม่ได้เกิดขึ้นจากการใช้งานตามปกติ ผู้ขายจะต้องจัดการซ่อมแซมแก้ไขให้อยู่ในสภาพใช้งานได้ดังเดิม โดยต้องเริ่มจัดการซ่อมแซมแก้ไขภายใน ๗ (เจ็ด) วัน นับถัดจากวันที่ได้รับแจ้งจากผู้ซื้อโดยไม่คิดค่าใช้จ่ายใดๆ จากผู้ซื้อทั้งสิ้น ถ้าผู้ขายไม่จัดการซ่อมแซมแก้ไข ภายในกำหนดเวลาดังกล่าว ผู้ซื้อจะมีสิทธิที่จะทำการนั้นเองหรือจ้างผู้อื่นทำการนั้นแทนผู้ขายโดยผู้ขายต้องออกค่าใช้จ่ายเองทั้งสิ้นแทนผู้ซื้อ

ผู้ขายมีหน้าที่บำรุงรักษาและซ่อมแซมแก้ไขคอมพิวเตอร์ให้อยู่ในสภาพใช้งานได้ดีอยู่เสมอ ตลอดระยะเวลาดังกล่าวในวรรคหนึ่งด้วยค่าใช้จ่ายของผู้ขาย โดยให้มีเวลาคอมพิวเตอร์ขัดข้องรวมตามเกณฑ์ การคำนวณเวลาขัดข้องไม่เกินเดือนละ ๔๘ (สี่สิบแปด) ชั่วโมง หรือร้อยละ - ของเวลาใช้งานทั้งหมดของคอมพิวเตอร์ของเดือนนั้น แล้วแต่ตัวเลขใดจะมากกว่ากัน มิฉะนั้นผู้ขายต้องยอมให้ผู้ซื้อคิดค่าปรับเป็นรายชั่วโมง ในอัตราร้อยละ ๐.๐๒๕ (จุดศูนย์สองห้า) ของราคาคอมพิวเตอร์ทั้งหมดตามสัญญานี้คิดเป็นเงิน ๓๗.๓๘ บาท (สามสิบเจ็ดบาทสามสิบแปดสตางค์) ต่อชั่วโมง ในช่วงเวลาที่ไม่สามารถใช้คอมพิวเตอร์ได้ ในส่วนที่เกินกำหนดเวลาขัดข้องข้างต้น

เกณฑ์การคำนวณเวลาขัดข้องของคอมพิวเตอร์ตามวรรคสอง ให้เป็นดังนี้

- กรณีที่คอมพิวเตอร์เกิดขัดข้องพร้อมกันหลายหน่วย ให้นับเวลาขัดข้องของหน่วยที่มี ตัวถ่วงมากที่สุดเพียงหน่วยเดียว

- กรณีความเสียหายอันสืบเนื่องมาจากความขัดข้องของคอมพิวเตอร์แตกต่างกัน เวลาที่ใช้ในการคำนวณค่าปรับจะเท่ากับเวลาขัดข้องของคอมพิวเตอร์หน่วยนั้นคูณด้วยตัวถ่วงซึ่งมีค่าต่างๆ ตามเอกสารแนบท้ายสัญญาผนวก ๔

ผู้ขายจะต้องชำระค่าปรับตามวรรคสองให้แก่ผู้ซื้อภายใน ๗ (เจ็ด) วัน นับถัดจากแต่วันที่ได้รับแจ้งเป็นหนังสือจากผู้ซื้อ หากผู้ขายไม่ชำระค่าปรับตามที่ได้รับแจ้งจากผู้ซื้อภายในเวลาที่กำหนดผู้ซื้อจะมีสิทธิบังคับเอาจากหลักประกันการปฏิบัติตามสัญญาได้

การที่ผู้ซื้อทำการนั้นเอง หรือให้ผู้อื่นทำการนั้นแทนผู้ขาย ไม่ทำให้ผู้ขายหลุดพ้นจากความรับผิดตามสัญญา หากผู้ขายไม่ชดใช้ค่าใช้จ่ายหรือค่าเสียหายตามที่ผู้ซื้อเรียกร้องผู้ซื้อจะมีสิทธิบังคับจากหลักประกันการปฏิบัติตามสัญญาได้

ข้อ ๘. หลักประกันการปฏิบัติตามสัญญา

ในขณะที่ทำสัญญานี้ผู้ขายได้นำหลักประกันเป็น เงินสด เป็นจำนวนเงิน ๗,๔๗๕.๐๐ บาท (เจ็ดพันสี่ร้อยเจ็ดสิบห้าบาทถ้วน) ซึ่งเท่ากับร้อยละ ๕ (ห้า) ของราคาซื้อขายคอมพิวเตอร์ ตามข้อ ๑ มามอบให้แก่ผู้ซื้อเพื่อเป็นหลักประกันการปฏิบัติตามสัญญานี้

(ลงชื่อ)

(นายวิโรจน์ งามสุนทรธรรมา)

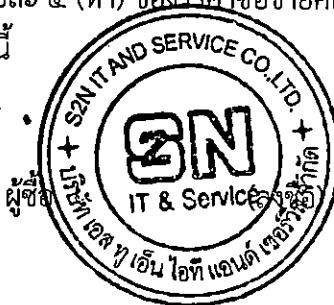

ผู้ซื้อ

เสี สุวรรณะ

(นายเสี สุวรรณะ)

ผู้ขาย

กรณีผู้ขายใช้หนังสือค้ำประกันมาเป็นหลักประกันการปฏิบัติตามสัญญา หนังสือค้ำประกันดังกล่าวจะต้องออกโดยธนาคารที่ประกอบกิจการในประเทศไทย หรือโดยบริษัทเงินทุนหรือบริษัทเงินทุนหลักทรัพย์ที่ได้รับอนุญาตให้ประกอบกิจการเงินทุนเพื่อการพาณิชย์และประกอบธุรกิจค้ำประกันตามประกาศของธนาคารแห่งประเทศไทย ตามรายชื่อบริษัทเงินทุนที่ธนาคารแห่งประเทศไทยแจ้งเวียนให้ทราบตามแบบที่คณะกรรมการนโยบายการจัดซื้อจัดจ้างและการบริหารพัสดุภาครัฐกำหนดหรืออาจเป็นหนังสือค้ำประกันอิเล็กทรอนิกส์ตามวิธีการที่กรมบัญชีกลางกำหนดก็ได้ และจะต้องมีอายุการค้ำประกันตลอดไปจนกว่าผู้ขายพ้นข้อผูกพันตามสัญญา

หลักประกันที่ผู้ขายนำมามอบให้ตามวรรคหนึ่ง จะต้องมีอายุครอบคลุมความรับผิดชอบทั้งหมดของผู้ขายตลอดอายุสัญญา ถ้าหลักประกันที่ผู้ขายนำมามอบให้ดังกล่าวลดลงหรือเสื่อมค่าลง หรือมีอายุไม่ครอบคลุมถึงความรับผิดชอบของผู้ขายตลอดอายุสัญญา ไม่ว่าจะด้วยเหตุใดๆ ก็ตาม รวมถึงกรณีผู้ขายส่งมอบและติดตั้งคอมพิวเตอร์ล่าช้าเป็นเหตุให้ระยะเวลาแล้วเสร็จหรือวันครบกำหนดความรับผิดชอบในความชำรุดบกพร่องตามสัญญาเปลี่ยนแปลงไป ไม่ว่าจะเกิดขึ้นคราวใด ผู้ขายต้องหาหลักประกันใหม่หรือหลักประกันเพิ่มเติมให้มีจำนวนครบถ้วนตามวรรคหนึ่งนำมามอบให้แก่ผู้ซื้อภายใน ๗ (เจ็ด) วัน นับถัดจากวันที่ได้รับแจ้งเป็นหนังสือจากผู้ซื้อ

หลักประกันที่ผู้ขายนำมามอบไว้ตามข้อนี้ ผู้ซื้อจะคืนให้แก่ผู้ขายโดยไม่มีดอกเบี้ยเมื่อผู้ขายพ้นจากข้อผูกพันและความรับผิดชอบทั้งหมดตามสัญญาแล้ว

ข้อ ๙. การบอกเลิกสัญญา

คู่สัญญาตกลงกันว่ากรณีสิทธิในคอมพิวเตอร์ตามสัญญาจะโอนไปยังผู้ซื้อเมื่อผู้ซื้อได้รับมอบคอมพิวเตอร์ดังกล่าว ตามข้อ ๕ แล้ว

ข้อ ๑๐. การอบรม

ผู้ขายต้องจัดอบรมวิชาการด้านคอมพิวเตอร์ให้แก่เจ้าหน้าที่ของผู้ซื้อจนสามารถใช้งานคอมพิวเตอร์ได้อย่างมีประสิทธิภาพ โดยต้องดำเนินการฝึกอบรมให้แล้วเสร็จภายใน ๕ (ห้า) วันนับถัดจากวันที่ผู้ซื้อได้รับมอบคอมพิวเตอร์ โดยไม่คิดค่าใช้จ่ายใดๆ รายละเอียดของการฝึกอบรมให้เป็นไปตามเอกสารแนบท้ายสัญญาผนวก ๔

ข้อ ๑๑. คู่มือการใช้คอมพิวเตอร์

ผู้ขายต้องจัดหาและส่งมอบคู่มือการใช้คอมพิวเตอร์ตามสัญญานี้ ตามที่กำหนดไว้ในเอกสารแนบท้ายสัญญาผนวก ๕ จำนวน ๑ (หนึ่ง) ชุด ให้กับผู้ซื้อในวันที่ส่งมอบคอมพิวเตอร์ พร้อมทั้งปรับปรุงให้ทันสมัยเป็นปัจจุบันตลอดอายุสัญญานี้ ทั้งนี้ โดยไม่คิดเงินเพิ่มจากผู้ซื้อ

(ลงชื่อ)

(นายวิโรจน์ งามสุคนธ์รัตนา)

ผู้ซื้อ



ผู้ขาย
(นายเสรี สุวรรณะ)

ข้อ ๑๒. การรับประกันความเสียหาย

ในกรณีที่บุคคลภายนอกกล่าวอ้างหรือใช้สิทธิเรียกร้องใดๆ ว่ามีการละเมิดลิขสิทธิ์หรือสิทธิบัตรหรือสิทธิใดๆ เกี่ยวกับคอมพิวเตอร์ตามสัญญาฯ โดยผู้ซื้อไม่ได้แก้ไขตั้งแต่แปลงไปจากเดิม ผู้ขายจะต้องดำเนินการที่พึงเพื่อให้การกล่าวอ้างหรือการเรียกร้องดังกล่าวระงับสิ้นไปโดยเร็ว หากผู้ซื้อต้องรับผิดชอบค่าใช้จ่ายต่อบุคคลภายนอกเนื่องจากผลแห่งการละเมิดลิขสิทธิ์หรือสิทธิบัตรหรือสิทธิใดๆ ดังกล่าวผู้ขายต้องเป็นผู้ชำระค่าเสียหายและค่าใช้จ่ายรวมทั้งค่าฤชาธรรมเนียมและค่าทนายความแทนผู้ซื้อ ทั้งนี้ ผู้ซื้อจะแจ้งให้ผู้ขายทราบเป็นหนังสือในเมื่อได้มีการกล่าวอ้างหรือใช้สิทธิเรียกร้องดังกล่าวโดยไม่ชักช้า

ข้อ ๑๓. การบอกเลิกสัญญา

เมื่อครบกำหนดส่งมอบคอมพิวเตอร์ตามสัญญาแล้ว หากผู้ขายไม่ส่งมอบและติดตั้งคอมพิวเตอร์บางรายการหรือทั้งหมดให้แก่ผู้ซื้อภายในกำหนดเวลาดังกล่าว หรือส่งมอบคอมพิวเตอร์ไม่ตรงตามสัญญา หรือมีคุณสมบัติไม่ถูกต้องตามสัญญา หรือส่งมอบและติดตั้งแล้วเสร็จภายในกำหนดแต่ไม่สามารถใช้งานได้โดยมีประสิทธิภาพ หรือใช้งานไม่ได้ครบถ้วนตามสัญญา หรือผู้ขายไม่ปฏิบัติตามสัญญาข้อใดข้อหนึ่ง ผู้ซื้อมีสิทธิบอกเลิกสัญญาทั้งหมดหรือแต่บางส่วนได้ การใช้สิทธิบอกเลิกสัญญานั้นไม่กระทบถึงสิทธิของผู้ซื้อที่จะเรียกร้องค่าเสียหายจากผู้ขาย

ในกรณีที่ผู้ซื้อใช้สิทธิบอกเลิกสัญญา ผู้ซื้อมีสิทธิรับหรือบังคับจากหลักประกัน ตาม (ข้อ ๖ และ) ข้อ ๘ เป็นจำนวนเงินทั้งหมดหรือแต่บางส่วนก็ได้ แล้วแต่ผู้ซื้อจะเห็นสมควร และถ้าผู้ซื้อจัดซื้อคอมพิวเตอร์ รวมถึงการติดตั้งจากบุคคลอื่นเต็มจำนวนหรือเฉพาะจำนวนที่ขาดส่ง แล้วแต่กรณี ภายในกำหนด ๓ (สาม) เดือน นับถัดจากวันบอกเลิกสัญญา ผู้ขายจะต้องชดใช้ราคาที่เพิ่มขึ้นจากราคาที่กำหนดไว้ในสัญญานี้ด้วย รวมทั้งค่าใช้จ่ายใดๆ ที่ผู้ซื้อต้องใช้จ่ายในการจัดหาผู้ขายรายใหม่ดังกล่าวด้วย

ในกรณีที่ผู้ขายได้ส่งมอบคอมพิวเตอร์ให้แก่ผู้ซื้อและผู้ซื้อบอกเลิกสัญญา ผู้ขายจะต้องนำคอมพิวเตอร์กลับคืนไป และทำสถานที่ที่เรือถอนคอมพิวเตอร์ออกไปให้มีสภาพดังที่มีอยู่เดิมก่อนทำสัญญานี้ ภายใน ๗ (เจ็ด) วัน นับถัดจากวันที่ผู้ซื้อบอกเลิกสัญญา โดยผู้ขายเป็นผู้เสียค่าใช้จ่ายเองทั้งสิ้น

ถ้าผู้ขายไม่ยอมนำคอมพิวเตอร์กลับคืนไปภายในกำหนดเวลาดังกล่าวตามวรรคสาม ผู้ซื้อจะกำหนดเวลาให้ผู้ขายนำคอมพิวเตอร์กลับคืนไปอีกครั้งหนึ่ง หากพ้นกำหนดเวลาดังกล่าวแล้ว ผู้ขายยังไม่นำคอมพิวเตอร์กลับคืนไปอีก ผู้ซื้อมีสิทธินำคอมพิวเตอร์ออกขายทอดตลาด เงินที่ได้จากการขายทอดตลาด ผู้ขายยอมให้ผู้ซื้อหักเป็นค่าปรับและหักเป็นค่าใช้จ่ายและค่าเสียหายที่เกิดแก่ผู้ซื้อ ซึ่งรวมถึงค่าใช้จ่ายต่างๆ ที่ผู้ซื้อได้เสียไปในการดำเนินการขายทอดตลาดคอมพิวเตอร์ดังกล่าว ค่าใช้จ่ายในการทำสถานที่ที่เรือถอนคอมพิวเตอร์ออกไปให้มีสภาพดังที่มีอยู่เดิมก่อนทำสัญญานี้ เงินที่เหลือจากการหักค่าปรับ ค่าใช้จ่าย และค่าเสียหายดังกล่าวแล้วผู้ซื้อจะคืนให้แก่ผู้ขาย

เมื่อผู้ซื้อบอกเลิกสัญญาแล้ว ผู้ซื้อไม่ต้องรับผิดชอบในความเสียหายใดๆ ทั้งสิ้นอันเกิดแก่คอมพิวเตอร์ซึ่งอยู่ในความครอบครองของผู้ซื้อ

ข้อ ๑๔. ค่าปรับ

ในกรณีที่ผู้ซื้อยังไม่ใช้สิทธิบอกเลิกสัญญาตามข้อ ๑๓ ผู้ขายจะต้องชำระค่าปรับให้ผู้ซื้อเป็นรายวัน ในอัตราร้อยละ ๐.๒๐ (ศูนย์จุดสองศูนย์) ของราคาคอมพิวเตอร์ที่ยังไม่ได้รับมอบ นับถัดจากวันครบกำหนดตามสัญญาจนถึงวันที่ผู้ขายได้นำคอมพิวเตอร์มาส่งมอบและติดตั้งให้แก่ผู้ซื้อจนถูกต้องครบถ้วนตามสัญญา

(ลงชื่อ)

(นายวิโรจน์ งามสุนทรรัตน)

ผู้ซื้อ



(นายเสรี สุวรรณะ)

ผู้ขาย

การคิดค่าปรับในกรณีที่คอมพิวเตอร์ที่ตกลงซื้อขายเป็นระบบ ถ้าผู้ขายส่งมอบเพียงบางส่วน หรือขาดส่วนประกอบส่วนหนึ่งส่วนใดไป หรือส่งมอบและติดตั้งทั้งหมดแล้วแต่ใช้งานไม่ได้ถูกต้องครบถ้วน ให้ถือว่ายัง ไม่ได้ส่งมอบคอมพิวเตอร์นั้นเลย และคิดค่าปรับจากราคาคอมพิวเตอร์ทั้งระบบ

ในระหว่างที่ผู้ซื้อยังไม่ได้ใช้สิทธิบอกเลิกสัญญา นั้น หากผู้ซื้อเห็นว่าผู้ขายไม่อาจปฏิบัติตาม สัญญาต่อไปได้ ผู้ซื้อจะใช้สิทธิบอกเลิกสัญญา และริบหรือบังคับจากหลักประกัน ตาม (ข้อ ๖ และ) ข้อ ๘ กับ เรียกร้องให้ชดใช้ราคาที่เพิ่มขึ้นตามที่กำหนดไว้ในสัญญาข้อ ๑๓ วรรคสองก็ได้ และถ้าผู้ซื้อได้แจ้งข้อเรียกร้องให้ชำระ ค่าปรับไปยังผู้ขาย เมื่อครบกำหนดส่งมอบแล้ว ผู้ซื้อจะมีสิทธิที่จะปรับผู้ขายจนถึงวันบอกเลิกสัญญาได้อีกด้วย

ข้อ ๑๕. การบังคับค่าปรับ ค่าเสียหาย และค่าใช้จ่าย

ในกรณีที่ผู้ขายไม่ปฏิบัติตามสัญญาข้อใดข้อหนึ่งด้วยเหตุใดๆ ก็ตาม จนเป็นเหตุให้เกิดค่าปรับ ค่าเสียหาย หรือค่าใช้จ่ายแก่ผู้ซื้อ ผู้ขายต้องชดใช้ค่าปรับ ค่าเสียหาย หรือค่าใช้จ่ายดังกล่าวให้แก่ผู้ซื้อโดยสิ้นเชิง ภายในกำหนด ๗ (เจ็ด) วัน นับถัดจากวันที่ได้รับแจ้งเป็นหนังสือจากผู้ซื้อ หากผู้ขาย ไม่ชดใช้ให้ถูกต้องครบถ้วน ภายในระยะเวลาดังกล่าวให้ผู้ซื้อจะมีสิทธิที่จะหักเอาจากค่าคอมพิวเตอร์ที่ต้องชำระหรือบังคับจากหลักประกันการ ปฏิบัติ ตามสัญญาได้ทันที

หากค่าปรับ ค่าเสียหาย หรือค่าใช้จ่ายที่บังคับจากค่าคอมพิวเตอร์ที่ต้องชำระ หรือ หลักประกันการปฏิบัติตามสัญญาแล้ว ยังไม่เพียงพอ ผู้ขายยินยอมชำระส่วนที่เหลือที่ยังขาดอยู่จนครบถ้วนตาม จำนวนค่าปรับ ค่าเสียหาย หรือค่าใช้จ่ายนั้น ภายในกำหนด ๗ (เจ็ด) วัน นับถัดจากวันที่ได้รับแจ้งเป็นหนังสือ จากผู้ซื้อ

หากมีเงินค่าคอมพิวเตอร์ที่ซื้อขายตามสัญญาที่หักไว้จ่ายเป็นค่าปรับ ค่าเสียหาย หรือ ค่าใช้จ่ายแล้วยังเหลืออยู่อีกเท่าใด ผู้ซื้อจะคืนให้แก่ผู้ขายทั้งหมด

ข้อ ๑๖. การงดหรือลดค่าปรับ หรือขยายเวลาในการปฏิบัติตามสัญญา

ในกรณีที่มีเหตุเกิดจากความผิดหรือความบกพร่องของผู้ซื้อ หรือเหตุสุดวิสัย หรือเกิดจาก พดติการณ์อันหนึ่งอันใดที่ผู้ขายไม่ต้องรับผิดชอบตามกฎหมาย หรือเหตุอื่นตามที่กำหนดในกฎกระทรวง ซึ่งออกตาม ความในกฎหมายว่าด้วยการจัดซื้อจัดจ้างและการบริหารพัสดุภาครัฐ ทำให้ผู้ขายไม่สามารถส่งมอบและติดตั้ง คอมพิวเตอร์ หรือบำรุงรักษาและซ่อมแซมแก้ไขคอมพิวเตอร์ตามเงื่อนไขและกำหนดเวลาแห่งสัญญานี้ได้ ผู้ขายมีสิทธิ ของงดหรือลดค่าปรับหรือขยายเวลาทำการตามสัญญา โดยจะต้องแจ้งเหตุหรือพดติการณ์ดังกล่าวพร้อมหลักฐานเป็น หนังสือให้ผู้ซื้อทราบภายใน ๑๕ (สิบห้า) วันนับถัดจากวันที่เหตุนั้นสิ้นสุดลง หรือตามที่กำหนดในกฎกระทรวงดังกล่าว

ถ้าผู้ขายไม่ปฏิบัติให้เป็นไปตามความในวรรคหนึ่ง ให้ถือว่าผู้ขายได้สละสิทธิเรียกร้อง ในการที่ จะของงดหรือลดค่าปรับหรือขยายเวลาทำการตามสัญญา โดยไม่มีเงื่อนไขใดๆ ทั้งสิ้น เว้นแต่กรณีเหตุเกิดจากความผิด หรือความบกพร่องของฝ่ายผู้ซื้อซึ่งมีหลักฐานชัดเจนหรือผู้ซื้อทราบที่อยู่แล้วตั้งแต่นั้น

การงดหรือลดค่าปรับหรือขยายเวลาทำการตามสัญญา ตามวรรคหนึ่ง อยู่ในดุลพินิจของผู้ซื้อ ที่จะพิจารณาตามที่เห็นสมควร

(ลงชื่อ)



ผู้ซื้อ

(นายวิโรจน์ งามสุนทรธรรณา)



(ลงชื่อ)

ผู้ขาย

ผู้ขาย

(นายเสรี สุวรรณะ)

ข้อ ๑๗. การใช้เรือไทย

ถ้าผู้ขายจะต้องส่งหรือนำเข้าคอมพิวเตอร์มาจากต่างประเทศและต้องนำเข้ามาโดยทางเรือในเส้นทางเดินเรือที่มีเรือไทยเดินอยู่ และสามารถให้บริการรับขนได้ตามที่รัฐมนตรีว่าการกระทรวงคมนาคมประกาศกำหนด ผู้ขายต้องจัดการให้คอมพิวเตอร์บรรทุกโดยเรือไทยหรือเรือที่มีสิทธิเช่นเดียวกับเรือไทย จากต่างประเทศมายังประเทศไทย เว้นแต่จะได้รับอนุญาตจากกรมเจ้าท่า ก่อนบรรทุกคอมพิวเตอร์ลงเรืออื่น ที่มีใช้เรือไทย หรือเป็นที่รัฐมนตรีว่าการกระทรวงคมนาคมประกาศยกเว้นให้บรรทุกโดยเรืออื่นได้ ทั้งนี้ ไม่ว่าการส่งหรือนำเข้าคอมพิวเตอร์จากต่างประเทศจะเป็นแบบใด

ในการส่งมอบคอมพิวเตอร์ให้แก่ผู้ซื้อ ถ้าเป็นกรณีตามวรรคหนึ่งผู้ขายจะต้องส่งมอบใบตราส่ง (Bill of Lading) หรือสำเนาใบตราส่งสำหรับคอมพิวเตอร์นั้น ซึ่งแสดงว่าได้บรรทุกมาโดยเรือไทย หรือเรือที่มีสิทธิเช่นเดียวกับเรือไทยให้แก่ผู้ซื้อพร้อมกับการส่งมอบคอมพิวเตอร์ด้วย

ในกรณีที่คอมพิวเตอร์ไม่ได้บรรทุกจากต่างประเทศมายังประเทศไทยโดยเรือไทย หรือ เรือที่มีสิทธิเช่นเดียวกับเรือไทย ผู้ขายต้องส่งมอบหลักฐานซึ่งแสดงว่าได้รับอนุญาตจากกรมเจ้าท่า ให้บรรทุกของโดยเรืออื่นได้ หรือหลักฐานซึ่งแสดงว่าได้ชำระค่าธรรมเนียมพิเศษเนื่องจากการไม่บรรทุกของโดยเรือไทย ตามกฎหมายว่าด้วยการส่งเสริมการพาณิชย์แล้วอย่างใดอย่างหนึ่งแก่ผู้ซื้อด้วย

สัญญาฉบับนี้ทำขึ้นสองฉบับ มีข้อความถูกต้องตรงกัน คู่สัญญาได้อ่านและเข้าใจข้อความโดยละเอียดตลอดแล้ว จึงได้ลงลายมือชื่อพร้อมทั้งประทับตรา (ถ้ามี) ไว้เป็นสำคัญต่อหน้าพยานและคู่สัญญาต่างยึดถือไว้ฝ่ายละหนึ่งฉบับ



(ลงชื่อ).....ผู้ซื้อ

(นายวิโรจน์ งามสุคนธ์รัตน)

(ลงชื่อ).....ผู้ขาย

(นายเสรี สุวรรณะ)

(ลงชื่อ).....พยาน

(นางฉวีวรรณ ปุริสพันธ์)

(ลงชื่อ).....พยาน

(นางณัฐรดา บ้านโพธิ์)

เลขที่โครงการ ๖๕๑๑๗๑๔๒๒๓๒

เลขคู่สัญญา ๖๕๑๑๐๒๐๐๐๖๗๑

บันทึกข้อตกลง

สัญญาเลขที่ : CNTR-00022/66

โครงการเครื่องคอมพิวเตอร์ All In One สำหรับงานประมวลผล, เครื่องคอมพิวเตอร์
โน้ตบุ๊ก สำหรับงานประมวลผล, เครื่องสำรองไฟฟ้า ขนาด 800 VA
องค์การบริหารส่วนจังหวัดสระแก้ว

แผนงานบริหารงานทั่วไป	งานบริหารทั่วไป	ค่าครุภัณฑ์	ครุภัณฑ์คอมพิวเตอร์หรืออิเล็กทรอนิกส์
-----------------------	-----------------	-------------	---------------------------------------

รายละเอียดวงเงินทำสัญญา

อ้างอิงใบขอซื้อเลขที่ 66-45-00111-5411600-00001

ชื่อเจ้าหน้าที่ บริษัท เอสทูเอ็น ไอที แอนด์ เซอร์วิส จำกัด

ประเภทเจ้าหน้าที่ นิติบุคคลจดทะเบียนมูลค่าเพิ่ม

ที่อยู่ เลขที่ 779 หมู่ที่ 2 ตำบลท่าเกษม อำเภอเมืองสระแก้ว จังหวัดสระแก้ว

วันที่ทำสัญญา 21 พฤศจิกายน 2565

ระยะเวลาที่ดำเนินการ 30 วัน

วันที่ดำเนินการ 22 พฤศจิกายน 2565

วันที่สิ้นสุดสัญญา 21 ธันวาคม 2565

เหตุผลและความจำเป็น
ที่ดำเนินการก่อนวันที่
ทำข้อตกลง

วงเงินทำสัญญา 149,500.00 บาท ค่าะเงิน 1 งวด

เงินล่วงหน้า - % ของวงเงินตามสัญญา/ข้อตกลง จำนวน 0.00 บาท (การจ่ายเป็นไปตามสัญญา/ข้อตกลง)

เงินประกันผลงาน - % ของวงเงินขอเบิกในแต่ละงวด 0.00 บาท

อัตราค่าปรับ ร้อยละ 0.20 ของมูลค่าพัสดุที่ยังไม่ได้ส่งมอบ

หลักประกันสัญญา เป็นเงินสด.....

หากผู้ขาย/ผู้รับจ้างไม่ปฏิบัติตามเงื่อนไขของบันทึกข้อตกลง จะต้องยินยอมให้องค์การบริหารส่วนจังหวัดสระแก้ว
เรียกหลักประกันจำนวนดังกล่าว

รายละเอียดโครงการ

ชื่อครุภัณฑ์คอมพิวเตอร์ จำนวน 3 รายการ

รายละเอียดการแบ่งงวดการจ่ายเงินอยู่ในหน้าถัดไป



ลงชื่อ.....ผู้ซื้อ/ผู้ว่าจ้าง
(นายวิโรจน์ งามสุคนธ์รัตน)

วันที่..... 21 พ.ย. 2565

ลงชื่อ.....พยาน
(นางฉวีวรรณ บุรีสัมพันธ์)

วันที่..... 21 พ.ย. 2565

ลงชื่อ.....ผู้ขาย/ผู้รับจ้าง
(.....)

วันที่..... 21 พ.ย. 2565

ลงชื่อ.....พยาน
(นางณัฐรดา บ้านโพธิ์)

วันที่..... 21 พ.ย. 2565

สัญญาเลขที่ : CNTR-00022/66

งวดที่	เงินขอเบิก	มูลค่าสินค้า	เงินประกันผลงาน	หักเงินสงวนเหนื	จำนวนเงินจ่ายสุทธิ
1	149,500.00	149,500.00	0.00	0.00	149,500.00
ประกอบด้วย เงินงบประมาณ 149,500.00 บาท					
รวม	149,500.00	149,500.00	0.00	0.00	149,500.00



ลงชื่อ.....ผู้ซื้อ/ผู้ว่าจ้าง
 นายวิโรจน์ งามสุคนธ์รัตนา.)

วันที่ 21 พ.ย. 2565 /

ลงชื่อ.....พยาน
 (นางฉวีวรรณ ปุริสพันธ์)

วันที่ 21 พ.ย. 2565 /

ลงชื่อ.....ผู้ขาย/ผู้รับจ้าง
 (.....)

วันที่ 21 พ.ย. 2565

ลงชื่อ.....พยาน
 (นางณัฐรดา บ้านโพธิ์)

วันที่ 21 พ.ย. 2565



IT & Service

บริษัท เอสทูเอ็น ไอที แอนด์ เซอร์วิส จำกัด (สำนักงานใหญ่)

779 หมู่ที่ 2 ตำบลท่าเกษม อำเภอเมืองสระแก้ว

จังหวัดสระแก้ว 27000

เลขประจำตัวผู้เสียภาษี 0275561000801

โทร. -

เบอร์มือถือ 0971292080

ลูกค้า

องค์การบริหารส่วนจังหวัดสระแก้ว

8888 หมู่ 2 ถนนสุวรรณศร ตำบลท่าเกษม

อำเภอเมืองสระแก้ว

จังหวัดสระแก้ว 27000

ใบเสนอราคา

เลขที่ QT2022110013

วันที่ 08/11/2022

ผู้ขาย เสรี สุวรรณระ

ชื่องาน ครุภัณฑ์คอมพิวเตอร์

เอกสารแนบท้ายสัญญาซื้อขาย/สัญญาจ้าง เลขที่ ๑/25๖๖
ผนวก..... 1แผ่นที่..... 1 ในจำนวน..... ๒แผ่น

รายละเอียด	จำนวน	ราคาต่อหน่วย	รวม
------------	-------	--------------	-----

1	คอมพิวเตอร์ แบบ All in one สำหรับงานประมวลผล แบบที่ 1	5 เครื่อง	23,000.00	115,000.00
---	---	-----------	-----------	------------

- All in one PC Lenovo ideacentre
- หน่วยประมวลผล AMD Ryzen 5 PRO 4650GE (3.3 GHz Base frequency, up to 4.2 GHz maximum turbo frequency 8 MB L3 cache , 6 cores, and 12 threads)
- หน่วยประมวลผลเพื่อแสดงภาพ แบบใช้หน่วยประมวลผลกราฟิกแบบแสดงภาพ Integrated AMD Radeon Graphics 2GB
- จอแสดงผล ขนาด 23.8" FHD ความละเอียด 1920x1080 FHD
- หน่วยความจำหลัก 8GB (2x4GB) DDR4 2666MHz
- หน่วยจัดเก็บข้อมูลแบบ Solid State 512GB NVMe
- ช่องเชื่อมต่อ USB 2.0 Type-A ports จำนวน 2 ช่อง / USB 3.1 จำนวน 3 ช่อง / HDMI-out 1.4 จำนวน 1 ช่อง / HDMI-in จำนวน 1 ช่อง
- DVD-RW แบบติดตั้งภายนอก 8x DVD+/-RW
- ระบบเครือข่ายแบบสาย 10/100/1000 LAN RJ45 จำนวน 1 ช่อง
- ระบบ Wireless LAN 802.11a + BT 4.0
- รับประกัน 3 ปี (ออนไซต์ 1 ปี)

แบบรายละเอียดประกอบใบสั่งซื้อ/จ้าง ลงวันที่ 21 พ.ย. 2565

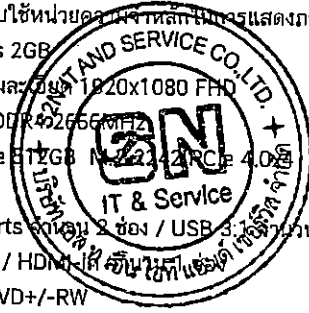

(ลงชื่อ).....ผู้ซื้อ/ผู้ว่าจ้าง
(..... นายวิโรจน์ งามสคนธ์รัตน์)

(ลงชื่อ).....ผู้ขาย/ผู้รับจ้าง
(..... เสรี สุวรรณระ)

(ลงชื่อ).....พยาน
(..... (นางฉวีวรรณ บุริสพันธ์))

(ลงชื่อ).....พยาน
(..... (นางฉวีวรรณ บุริสพันธ์))

2	คอมพิวเตอร์โน้ตบุ๊ก สำหรับงานประมวลผล	1 เครื่อง	22,000.00	22,000.00
---	---------------------------------------	-----------	-----------	-----------

- Acer TravelMate TMP214
- หน่วยประมวลผล Intel Core i5-1135G7 (2.4GHz up to 4.2GHz maximum turbo frequency, 8MB Intel Smart Cache)
- หน่วยประมวลผลเพื่อแสดงภาพ แบบใช้หน่วยความจำหลักในการแสดงภาพ Intel Iris Xe Graphics (Integrated Graphics) 2 GB
- หน่วยความจำหลัก 8GB DDR4 3200MHz
- หน่วยจัดเก็บข้อมูล 256GB PCIe NVMe M.2 SSD
- ขนาดจอภาพ 14.0 นิ้ว พร้อมกล้องเว็บแคม ความละเอียด 720p
- ความละเอียดจอภาพ 1366x768 (HD), TN, 60Hz, Acer ComfyView LED-backlit TFT LCD
- ช่องเชื่อมต่อ USB 3.2 Type-C ports จำนวน 1 ช่อง / USB 3.2 จำนวน 3 ช่อง / HDMI out จำนวน 1 ช่อง
- ระบบเครือข่ายแบบสาย 10/100/1000 LAN
- ระบบ Wireless 802.11ax + BT 5.0 (support 5.0)
- รับประกัน 1 ปี

สำเนาถูกต้อง

(นางฉวีวรรณ บุริสพันธ์)
นักบริหารงานการคลัง

3	เครื่องสำรองไฟ ขนาด 800VA	5 เครื่อง	2,500.00	12,500.00
---	---------------------------	-----------	----------	-----------

- กำลังไฟขาออก 480 วัตต์ / 800VA
- เวลาสำรองไฟ: 15 - 30 minutes (ขึ้นอยู่กับปริมาณการใช้งาน)
- ผลิตและออกแบบตามมาตรฐาน มอก.
- รับประกัน 1 ปี



IT & Service

บริษัท เอสทูเอ็น ไอที แอนด์ เซอร์วิส จำกัด (สำนักงานใหญ่)
779 หมู่ที่ 2 ตำบลท่าเกษม อำเภอเมืองสระแก้ว
จังหวัดสระแก้ว 27000
เลขประจำตัวผู้เสียภาษี 0275561000801
โทร. -
เบอร์มือถือ 0971292080

ลูกค้า
องค์การบริหารส่วนจังหวัดสระแก้ว
8888 หมู่ 2 ถนนสุวรรณศร ตำบลท่าเกษม
อำเภอเมืองสระแก้ว
จังหวัดสระแก้ว 27000

ใบเสนอราคา

เลขที่ QT2022110013
วันที่ 08/11/2022
ผู้ขาย เสรี สุวรรณะ
ชื่องาน ครุภัณฑ์คอมพิวเตอร์

เอกสารแนบท้ายสัญญาซื้อขาย/สัญญาจ้าง เลขที่ 2/2566
ผนวก..... 1แผ่นที่..... 2ในจำนวน..... 2แผ่น

รายละเอียด	จำนวน	ราคาต่อหน่วย	รวม
------------	-------	--------------	-----

รวมเป็นเงิน	149,500.00 บาท
ภาษีมูลค่าเพิ่ม 7%	9,780.37 บาท
ราคาไม่รวมภาษีมูลค่าเพิ่ม	139,719.63 บาท
จำนวนเงินรวมทั้งสิ้น	149,500.00 บาท

(หนึ่งแสนสี่หมื่นเก้าพันห้าร้อยบาทถ้วน)

หมายเหตุ

- ใบเสนอราคานี้สามารถใช้ยืนยันราคาดังกล่าวได้ 30 วัน นับจากวันที่ออกใบเสนอราคา
- กำหนดส่งมอบพัสดุภายใน 30 วัน นับจากวันลงนามในสัญญา



แบบรายละเอียดประกอบใบสั่งซื้อ/จ้าง ลงวันที่ 21 พ.ย. 2565

(ลงชื่อ).....ผู้ซื้อ/ผู้ว่าจ้าง
(..... นายวิโรจน์ งามสคนธ์รัตนา)
(ลงชื่อ).....ผู้ขาย/ผู้รับจ้าง
(..... เสรี สุวรรณะ)
(ลงชื่อ)..... พยาน
(..... นางฉวีวรรณ ปุริสพันธ์)
(ลงชื่อ)..... พยาน
(..... นางณัฐรดา บานโพธิ์)

สำเนาถูกต้อง

(นางฉวีวรรณ ปุริสพันธ์)
นักบริหารงานการคลัง

ในนาม องค์การบริหารส่วนจังหวัดสระแก้ว

ในนาม บริษัท เอสทูเอ็น ไอที แอนด์ เซอร์วิส จำกัด



ผู้สั่งซื้อสินค้า

วันที่

ผู้อนุมัติ

วันที่

BU600E/BU800E

แบบรายละเอียดประกอบในสิ่งซื้อ/จ้าง ลงวันที่ 2-1 พ.ย. 2565

(ถึงชื่อ) นายวิโรจน์ งามสคนธ์รัตน ผู้ซื้อ/ผู้ว่าจ้าง

(ชื่อ) นายวิโรจน์ งามสคนธ์รัตน

(ชื่อ) ไร่ สักกรณ

(ชื่อ) ไร่ สักกรณ

(ชื่อ) ENERGY-SAVING DESKTOP UPS

(นางฉวีวรรณ ปุริสพันธ์)

(ชื่อ) บริษัท สักกรณ พืชภัณฑ์ พืชภัณฑ์

(ชื่อ) (นางฉวีวรรณ ปุริสพันธ์)

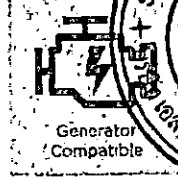
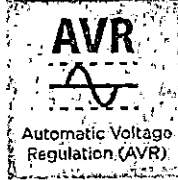
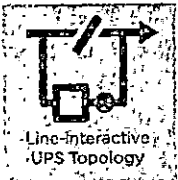

The energy-efficient UPS to save 70% of power consumption

Ideal for home and office applications, the BU Series adopts line-interactive topology with Automatic Voltage Regulation (AVR) function to offer stabilized AC power output. The patented GreenPower UPS™ Bypass design achieves ultra-low power consumption to reduce energy costs. The UPSs also feature overload protection and configurable alarm to safeguard your devices. The desktop design allows users to place it easily on desks or other tight spaces.

SERIES FEATURES

- Line-interactive UPS Topology
- Energy Saving Technology
- Automatic Voltage Regulation (AVR)
- Generator Compatible
- LED Status Indicator

- Overload Protection
- Surge and Spike Protection
- Wall Mount Installation
- EMI and RFI Filtration
- Configurable Alarm

สำเนาถูกต้อง

(นางฉวีวรรณ ปุริสพันธ์)
นักบริหารงานการคลัง

PRODUCT CALLOUTS

1. Power On Indicator
2. Power On/Off Switch
3. Battery Backup & Surge Protected Outlets
4. AC Input Power Cord

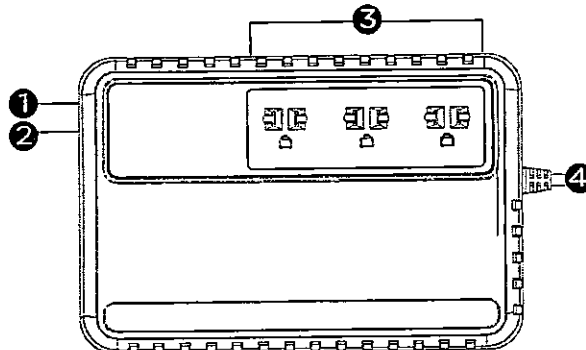

BU600/800E

TECHNICAL SPECIFICATIONS

Model Name	BU600E	BU800E
General		
UPS Topology	Line-interactive	
Energy Saving Technology	GreenPower UPS™ Bypass Technology	
Input		
Generator Compatibility	Yes	
Nominal Input Voltage (Vac)	220/230/240	
Input Voltage Range (Vac)	165 - 280	
Input Frequency (Hz)	50 ± 5, 60 ± 5	
Input Frequency Detection	Auto-sensing	
Rated Input Current (A)	2.72	3.64
Input Connector Type	NEMA 5-15P	
Output		
Capacity (VA)	600	800
Capacity (Watts)	360	480
On Battery Waveform	Sine wave	
On Battery Voltage(s) (Vac)	230 ± 10%	
On Battery Frequency (Hz)	50 ± 1%, 60 ± 1%	
Automatic Voltage Regulation (AVR)	Single Boost	
Overload Protection	Fuse	
Outlet(s) - Total	3	
Outlet Type	C13	
Outlet(s) - Battery & Surge Protected	3	
Typical Transfer Time (ms)	12	
Battery	VRLA	
Runtime at 60W (min)	30	45
Runtime at 90W (min)	18	27
Typical Recharge Time (Hours)	12	
User-replaceable	Yes	
Battery Type	VRLA	
Surge Protection & Filtering		
Surge Suppression (Joules)	150	
EMI/RFI Filtration	Yes	
Management & Communications		
LED Indicators	Power On, Line Mode, Battery Mode, Low Battery	
Audible Alarms	Battery Mode, Low Battery, Overload, UPS Fault	
Physical		
Form Factor	Desktop	
Physical Size - UPS Module	158 x 91.5 x 240	
Dimensions (WxHxD) (mm.)	158 x 91.5 x 240	
Weight (kg.)	3.9	4.2
Environmental		
Operating Temperature (°C)	0 - 40	
Operating Relative Humidity (Non-condensing) (%)	0 - 90	
Online Thermal Dissipation (BTU/hr)	40	
Certifications		
RoHS	Yes	

เอกสารแนบท้ายสัญญาซื้อขาย/สัญญาเช่า เลขที่ 9/2566
 หมวด 2 แผนก 4 ในจำนวน 6 แผนก

แบบรายละเอียดการติดตั้ง/จ้าง ลงวันที่ 21 พ.ย. 2565

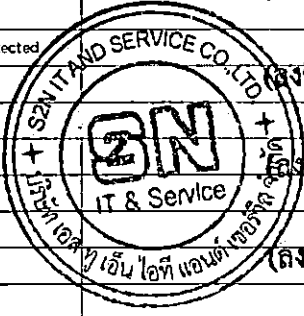

(ลงชื่อ) นายวีโรจน์ งามสุดนริศนา ผู้ซื้อ/ผู้ว่าจ้าง
 (ลงชื่อ) ผู้ขาย/ผู้รับจ้าง
 (ลงชื่อ) พยาน
 (นางฉวีวรรณ บุรีสพันธ์)
 (นางฉวีวรรณ บุรีสพันธ์) พยาน

ถ้าเนาถูกต้อง

(นางฉวีวรรณ บุรีสพันธ์)
 นักบริหารงานการคลัง

*Certifications may vary according to different regions. Visit www.cyberpower.com for more information.
 #All specifications are subject to change without notice.



acer

Acer recommends Windows 10 Pro for business.

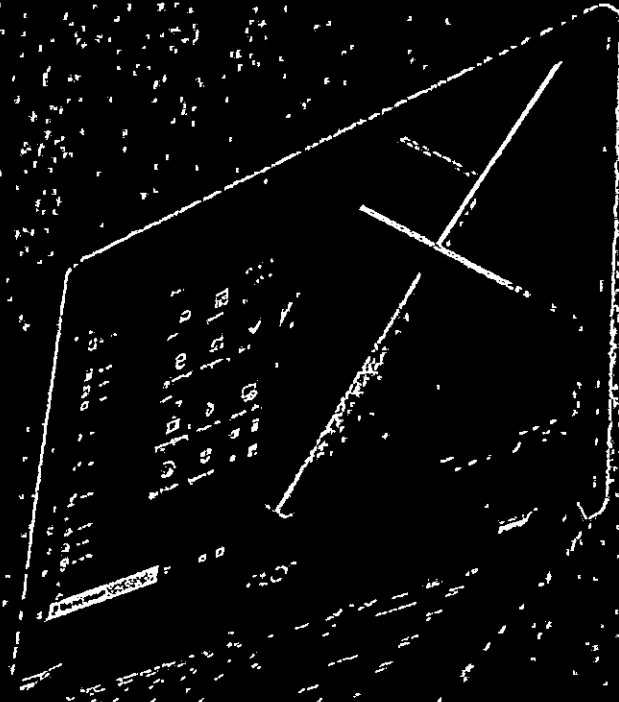

TravelMate P2



Camera shutter



MIL-STD 810G
Compliant



HDD*SSD



Reversible type-C
connector



Fingerprint Reader
& Windows Hello

ถ้าเบรคต้อง

แบบรายละเอียดประกอบในสิ่งชื่อ/จ้าง ลงวันที่

(ลงชื่อ).....ผู้ซื้อ/ผู้ว่าจ้าง
(นายวิโรจน์ งามสคนธ์รัตนา)

(ลงชื่อ).....ผู้ขาย/ผู้รับจ้าง
(นาย วิโรจน์ งามสคนธ์รัตนา)

.....พยาน
(นางฉวีวรรณ บุรีสพันธ์)

.....พยาน
(นางฉวีวรรณ บุรีสพันธ์)

.....

(นางฉวีวรรณ บุรีสพันธ์)
นักบริหารงานการคลัง

SPECIFICATIONS TravelMate P2 TMP214-53 / TMP214-53G

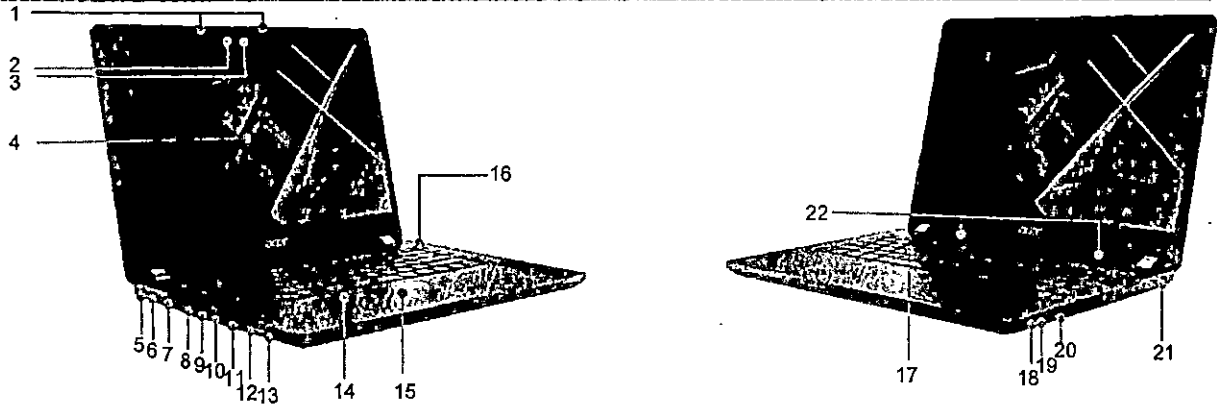

Product views	1. Microphones 2. Webcam shutter 3. Webcam 4. 14" display 5. DC-in jack	6. RJ-45 port 7. VGA port 8. HDMI port 9. USB 3.2 Gen 1 port with power-off charging 10. USB 3.2 port	11. USB Type-C™ (Thunderbolt 4) 12. SD card reader 13. Headset/speaker jack 14. Fingerprint reader (optional) 15. Touchpad	16. Power button 17. Keyboard 18. Power indicator 19. Battery indicator 20. USB 2.0 port	21. Kensington lock slot 22. Speakers
---------------	---	---	--	--	--

Operating system ^{1, 2}	Endless OS
CPU and chipset ¹	Intel® Core™ i5-1135G7 processor (8 MB Smart Cache, 2.4 GHz with Turbo Boost up to 4.2 GHz) processor
Memory ^{1, 2, 3}	Dual-channel DDR4 SDRAM support ● 8 GB Up to 16 GB of DDR4 system memory, upgradable to 32 GB using two 8GB DIMM modules

เอกสารแนบท้ายใบเสนอราคาขาย/สัญญาจ้าง เลขที่..... ๑/๒๕๖๕
 ๓ แผ่นที่..... ๖ ในจำนวน..... ๖ แผ่น

Display ⁴	14" HD 1366 x 768 resolution Acer ComfyView™ LED-backlit TFT LCD ● 16:9 aspect ratio ● Ultra-slim design ● Mercury free, environment friendly
----------------------	--

แบบรายละเอียดประกอบใบสั่งซื้อ/จ้าง ลงวันที่ 21 พ.ย. 2565

Graphics ⁵	Intel® Iris® X* Graphics (TMP214-53 only)
Audio	● Acer PurifiedVoice technology with two built-in microphones. Features include far-field pickup, keystroke suppression, noise tracking, adaptive beam forming, voice recognition and when in three pre-defined modes: voice recognition, personal call, and conference call. ● Acer TrueHarmony technology (optional) for stereo, headphone-like audio and powerful sound. ● Compatible with Cortana with Voice ● Two built-in stereo speakers

Storage ^{1, 2}	Solid state drive ● SSD 256 GB
-------------------------	-----------------------------------

Webcam ¹	HD camera with 1280 x 720 resolution, 20p HD support, video recording, auto-focus, auto-contrast, auto-white balance, auto-iris, auto-tilt, auto-pan, auto-zoom, auto-rotate, auto-orientation, auto-contrast, auto-white balance, auto-iris, auto-tilt, auto-pan, auto-zoom, auto-rotate, auto-orientation
---------------------	---

Wireless and networking ¹	WLAN ● Intel® Wireless Wi-Fi 6 AX200 ● 802.11a/b/g/n/ax 2x2 max wireless LAN ● Dual Band (2.4 GHz and 5 GHz) ● 2x2 MU-MIMO technology ● Supports Bluetooth® ● Wi-Fi CNVi Interface Gigabit Ethernet, Wake-on-LAN ready (BIOS, Modem Standby Support)
--------------------------------------	---

Security	● Discrete Trusted Platform Module (TPM) solution ● BIOS user, supervisor passwords ● Kensington lock slot ● Acer ProShield P10s security manager includes: (1) Data Protection: File & Folder Encryption and Decryption, Personal Secure Drive (2) Data Removal: File Shredder (3) Security Alert: Invalid Access Alert, Security Report
----------	---

Dimensions and weight ^{1, 5, 10}	Dimensions: 328 (W) x 236 (D) x 19.9 (H) mm (12.91 x 9.29 x 0.78 inches) Weight: 1.625 kg (3.58 lbs.) with 3-cell battery pack, one SSD
---	--

Power adapter and battery ^{1, 11}	Power adapter ● 3-pin 45 W AC adapter (TMP214-53 only) Battery ● 48 Wh 3-cell Li-ion battery (for models with HD Panel + SSD) ● Battery life up to 13 hours
--	---

Input and control	Keyboard ● 87-/88-/91-key FineTip keyboard with Home, End, Pg Up, Pg Dn keys, international language support, power button, Spill Resistant Keyboard (based on MIL-STD-810G Method 506.5 Procedure III Drip test) Touchpad ● Multi-gesture touchpad, supporting two-finger scroll, pinch; gestures to open Cortana, Action Center, multitasking, application overview (1) Microsoft Precision Touchpad certification (2) Moisture resistant
-------------------	--

Online Support	https://www.acer.com/ac/tw/TH/content/support-product/86887b=1
----------------	--

Windows Desktop Apps ¹²	● Acer Control Center ● Quick Access ● Acer Product Registration
------------------------------------	--

System compliance ¹³	● ENERGY STAR® ● W-Fi® ● EPEAT® registered
---------------------------------	--

Warranty	One-year International Travelers Warranty (ITW)
----------	---

1. Acer recommends Windows 10 Pro for business. Specifications vary depending on model.	8. 1 GB is 1 billion bytes, 1 TB is 1000 GB. Actual formatted capacity is less and may vary depending on preloaded materials and operating environment. Acer Recovery Management uses a portion of the stated hard disk capacity as dedicated backup space.
2. 64-bit software is required to enjoy the advantages of 64-bit processing.	9. Minor variations in system dimensions are possible due to the manufacturing process.
3. Shared system memory may be allocated to support graphics, depending on system memory size and other factors. Actual system memory available to the operating system will be reduced by any memory used by the graphics solution and resources required by the operating environment.	10. Weight may vary depending on product configuration, vendor components, manufacturing variability, and selected options.
4. Memory speed may vary, depending on the CPU, chipset or memory fitted.	11. Listed battery life is based on MobileMark 2014* productivity mode testing with wireless on. Details of MobileMark 2014* testing are available at www.bapco.com. Battery life rating is for comparison purposes only. Actual battery life varies by model, configuration, application, power management settings, operating conditions, and features used. A battery's maximum capacity decreases with time and use.
5. A 64-bit operating system is required to enjoy the ultimate performance of 4 GB or higher memory.	12. Bundled software may vary depending on hardware configuration, OS and regional availability.
6. All brands and product names mentioned herein include trademarks of their respective companies and are used solely to describe or identify the products.	13. EPEAT® registration varies by country. See http://www.epeat.net for registration status for each country.
7. Not all features indicated are supported on all SKUs	

In a continuing effort to improve the quality of our products, information in this document is subject to change without notice. Images shown are only representations of some of the configurations available for this model. Availability may vary depending on region.
 As a phenomenon known to thin-film transistors (TFTs), liquid crystal displays (LCDs) commonly exhibit a small number of discoloration dots, as so-called "non-conforming pixels." This phenomenon is a limitation of TFT LCD technology, not a product defect, and as such is not covered by Acer's warranty.
 © 2020. All rights reserved.
 Microsoft and Windows are registered trademarks of Microsoft Corporation.
 Ultrabook, Celeron, Intel Inside, Core Inside, Intel Logo, Intel Atom, Intel Atom Inside, Intel Core, Intel Inside, Intel Inside Logo, Intel vPro, Itanium, Itanium Inside, Pentium, Pentium Inside, vPro Inside, Xeon, Xeon Phi, Xeon Inside, and Intel Optane are trademarks of Intel Corporation or its subsidiaries in the U.S. and/or other countries.

About Acer
 Founded in 1976, Acer is now one of the world's top ICT companies and has a presence in over 160 countries. As Acer looks into the future, it is focused on enabling a world where hardware, software and services will fuse with one another to open up new possibilities for consumers and businesses alike. From service-oriented technologies to the Internet of Things to gaming and virtual reality, Acer's 7,000+ employees are dedicated to the research, design, marketing, sale, and support of products and solutions that break barriers between people and technology. Please visit www.acer.com for more information.



(ลงชื่อ)..... ผู้ซื้อ/ผู้ว่าจ้าง
 (ลงชื่อ)..... ผู้ขาย/ผู้รับจ้าง
 (นางฉวีวรรณ ปุริสพันธ์)
 (นางฉวีวรรณ ปุริสพันธ์)
 (นางฉวีวรรณ ปุริสพันธ์)

ถ้าเนาถูกต้อง
 (นางฉวีวรรณ ปุริสพันธ์)
 นักบริหารงานอาคารคลัง



บริษัท เอสทูเอ็น ไอที แอนด์ เซอร์วิส จำกัด
779 ม.2 ต.ท่าเกษม อ.เมืองสระแก้ว จ.สระแก้ว 27000

ที่ 19/2022

เอกสารแนบท้ายสัญญาซื้อขาย/สัญญาจ้าง เลขที่..... 2/2566
ฉบับที่..... 1แผ่นที่..... 1ในจำนวน..... 1แผ่น

แนบรายละเอียดประกอบสัญญา จัด/จ้าง ลงวันที่ 21 พ.ย. 2565

(ลงชื่อ)..... นายวิโรจน์ งามสคนธ์รัตนา ผู้ซื้อ/ผู้ว่าจ้าง
(..... นายวิโรจน์ งามสคนธ์รัตนา)
(ลงชื่อ)..... เสรี สุวรรณะ ผู้ขาย/ผู้รับจ้าง
(..... เสรี สุวรรณะ)
(ลงชื่อ)..... (นางฉวีวรรณ ปุริสพันธ์) พยาน
(..... (นางฉวีวรรณ ปุริสพันธ์))
(ลงชื่อ)..... (นางฉวีวรรณ ปุริสพันธ์) พยาน
(..... (นางฉวีวรรณ ปุริสพันธ์))
(ลงชื่อ)..... (นางฉวีวรรณ ปุริสพันธ์) พยาน
(..... (นางฉวีวรรณ ปุริสพันธ์))
(ลงชื่อ)..... (นางฉวีวรรณ ปุริสพันธ์) พยาน
(..... (นางฉวีวรรณ ปุริสพันธ์))



เรื่อง แจ้งการอบรม

เรียน นายองค์การบริหารส่วนจังหวัดสระแก้ว

บริษัท เอสทูเอ็น ไอที แอนด์ เซอร์วิส จำกัด ตั้งอยู่เลขที่ 779 ม.2 ต.ท่าเกษม อ.เมืองสระแก้ว

จ.สระแก้ว 27000 ในฐานะคู่สัญญา กับ องค์การบริหารส่วนจังหวัดสระแก้ว บริษัทฯ ขอแจ้งกำหนดการอบรมในวันที่ 2 ธันวาคม 2565 เวลา 10.00 น. – 11.00 น. โดยมีหัวข้อการอบรมเบื้องต้น ดังนี้

- 1.อบรมการใช้งานคอมพิวเตอร์เบื้องต้น
- 2.อบรมการแก้ไขปัญหาในกรณีที่ไม่สามารถใช้งาน Windows ได้ โดยการใช้งาน Backup & Restore เพื่อแก้ไข
- 3.ถาม-ตอบ ปัญหาเบื้องต้นจากผู้ใช้งาน

จึงเรียนมาเพื่อทราบ

สำเนาถูกต้อง

(นางฉวีวรรณ ปุริสพันธ์)
นักบริหารงานการคลัง



ขอแสดงความนับถือ
..... เสรี สุวรรณะ
(นายเสรี สุวรรณะ)
กรรมการผู้จัดการ

บริษัท เอสทูเอ็น ไอที แอนด์ เซอร์วิส จำกัด